



Einzigartige Ruheoasen

mit unseren freistehenden Q.bus-Markisen

 **VARISOL**
Wir sind Markisen.



A person is sitting on a wooden beach chair on a sandy beach, reading an open book. The background shows the ocean with gentle waves and a clear blue sky. The scene is peaceful and serene.

Alles Andere warten lassen

„Es sind diese kostbaren Momente der Zufriedenheit, in denen ich mich entscheide, für absolut niemanden erreichbar zu sein, in denen eine leichte Brise geht und innere Ruhe einkehrt. Momente, in denen sich das Leben gleichzeitig überschaubar und intensiv anfühlt.“



Modellübersicht

Die **Q.bus-Beschattungssysteme** bieten individuelle Sonnenschutzlösungen in allen Dimensionen. Für einzigartige Ruheoasen, wo immer Sie es wünschen.



Q.bus

6

Für luxuriöse Momente im Freien

Die freistehenden Beschattungssysteme von VARISOL sind mehr als ein ästhetisches Statement – sie schaffen diese perfekten Momente unter freiem Himmel. Die Q.bus-Beschattungssysteme kreieren hochwertige Lebensräume mit idealen Lichtverhältnissen zu jeder Tageszeit. Brillante Farben, intelligente Technik und exzellente Verarbeitung garantieren unbeschwerte Sonnenstunden für viele Jahre.

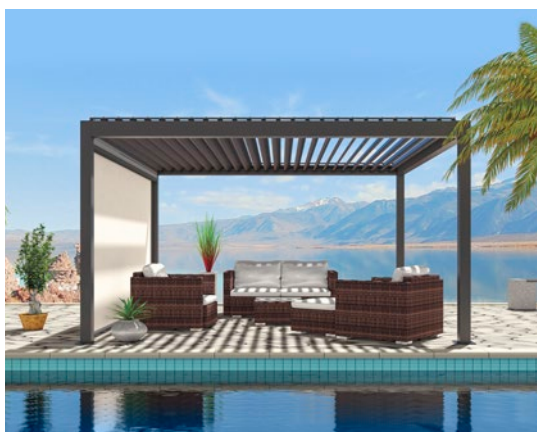

Q.bus Lamelle

8



Q.bus Pergola

10

Q.bus

Grenzenloser Einsatz für unglaublich flexible Beschattungen

Das flexible Beschattungssystem **Q.bus** bietet exzellenten Sonnenschutz zu jeder Jahreszeit und an fast jedem Ort. Ob als schattenspendender Solitär im Garten oder auf der Terrasse – das markante Gestell schafft in Kombination mit den ausgesuchten Tuchdessins einen stilvollen Rahmen für die Freiluftsaison. Einzigartig ist das absenk- und abnehmbare Dach, das vor mäßigem Regen schützt.



Merkmale

- Horizontale Dachmarkise mit integrierter Senkrechtmarkise
- Freistehend und mit Wandanschluss realisierbar
- Beliebig viele Anlagen kuppelbar



Sonne, Meer und frische Luft

“An der See gibt es kein schlechtes Wetter!
Ob strahlende Sonne, steife Brise oder
Sommerregen – Hauptsache wir hören die
Brandung, schmecken Salz in der Luft und
spüren den Sand unter unseren Füßen.”



Optionen

- Gestell in Wunschfarbe
- Zip-Reißverschlussystem
- Erweiterung um Senkrechtmarkise F513
- Funkmotor-Bedienung per Handsender oder Smartphone
- LED-Beleuchtung
- Regenabdeckprofil (für Ausführung ohne Zip)

Einstellungssache: eingebauter Regenschutz

Mit dem patentierten Absenkmekanismus kann die Neigung des Markisendaches erhöht werden, sodass Regen schnell und zuverlässig abläuft.

Gestaltungsfreiheit in allen Dimensionen

Q.bus-Systeme lassen sich als Alternative zu klassischen Markisen an der Hauswand oder völlig freistehend positionieren und können in beliebiger Zahl aneinander gekuppelt werden.



Leichte Brise und absolute Ruhe

„Wenn ich die Augen schließe, meine ich sofort, das leise Plätschern der Paddel im Wasser zu hören, spüre den warmen Wind und bin wieder zurück am See. Das bringt mir mitten im Alltag den Urlaub zurück.“

Q.bus Lamelle

Licht und Luft in perfekter Harmonie

Das bioklimatische Pergolasystem **Q.bus Lamelle** eröffnet großzügige Gestaltungsspielräume. Ob erste Frühlingssonne, intensive Hochsommerhitze oder überraschender Regen – die wendbaren Aluminiumlamellen lassen sich präzise ausrichten und sorgen so bei jeder Witterung für perfekten Schutz und beste Lichtverhältnisse. Geschlossen sind die Lamellen regensicher und leiten das Wasser über die seitlichen Profile ab.

Merkmale

- Wendbare Aluminiumlamellen
- Freistehend und mit Wandanschluss realisierbar
- Umlaufend integriertes Regenrinnen-System
- In geschlossenem Zustand regensicher
- Beliebig viele Anlagen kuppelbar



Schatten nach Maß

Die wendbaren Aluminiumlamellen lassen sich von 0 bis 125 Grad exakt nach dem Sonnenstand ausrichten. So können sie als perfekter Blendschutz eingesetzt werden. Geöffnet sorgen sie dabei für kontinuierliche Belüftung.

Präzision im Detail

Leicht und gleichzeitig stabil: Die doppelwandigen Aluminiumlamellen leiten das Wasser kontrolliert in das umlaufende Regenrinnensystem, von wo es durch die vorderen Stützen abläuft.

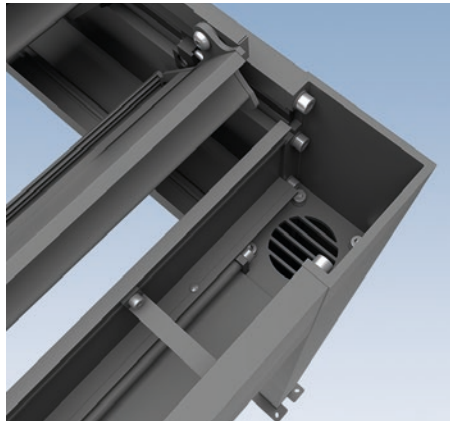
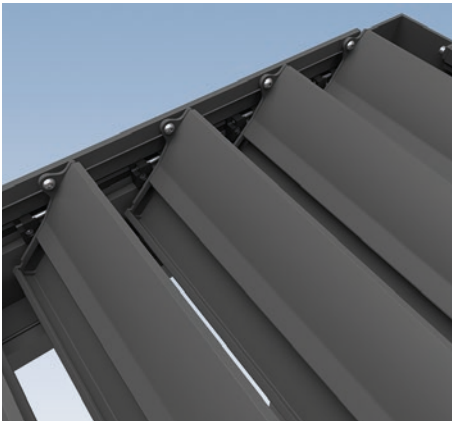

Optionen

- Gestell in Wunschfarbe
- Zweifarbige Ausführung (Gestell und Lamelle verschiedenfarbig)
- Ergänzung um Senkrechtmarkisen F513
- Funkmotor-Bedienung per Handsender oder Smartphone

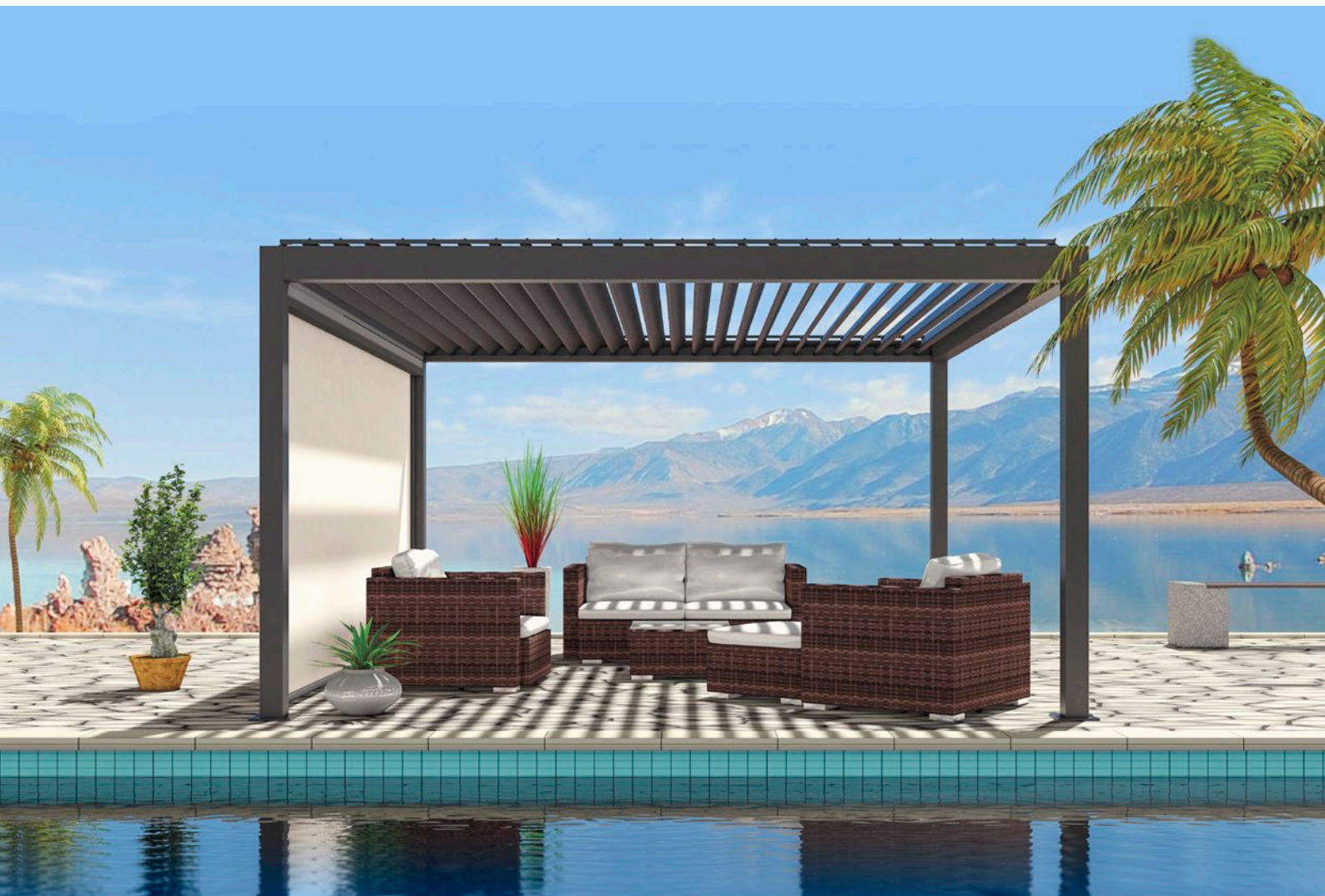

Das Terrassenfaltdach für Sonne, Wind und Regen

Die **Q.bus Pergola** schenkt Ihnen viele zusätzliche Stunden im Freien – ob zu Hause oder im Café. Wo herkömmliche Sonnenschutzsysteme bei kräftigem Wind und Regen rasch an ihre Grenzen stoßen, bietet das Terrassenfaltdach Q.bus Pergola sicheren Schutz vor ungemütlichen Witterungen. Selbst intensivste Sonneneinstrahlung schirmt das Markisentuch zuverlässig ab.



Merkmale

- Starker Schutz bei Sonne, Wind und Regen
- Freistehend und mit Wandanschluss realisierbar
- Beliebig viele Anlagen kuppelbar
- Integrierter Wasserablauf
- Regenschutzdach zur Abdeckung der eingefahrenen Bespannung
- Funkmotor-Bedienung io

Optionen

- Gestell in Wunschfarbe
- Ergänzung um Senkrechtmarkisen F513
- Dimmbare LED-Beleuchtung
- Seitlicher Anbau zur optimalen Anbindung der F513
- Bedienung per Handsender oder Smartphone





Auf der Sonnen- seite gelandet

„Nach einem großartigen Tag auch noch bei bester Laune den Feierabend in vollen Zügen genießen. Dazu gehört gar nicht viel – Zweisamkeit und Ruhe. Der Grund zum Anstoßen findet sich dann ganz schnell von selbst.“



Ausgefahren

Die ausgefahrene Anlage bietet effektiven Sonnenschutz – sogar bei starker Windbelastung und kräftigen Böen. (Bis Windstärke 8-9 je nach Markisengröße)



Geneigt

Die abgeseigte Anlage beschleunigt den Wasserablauf bei Regen (höchste Leistungsklasse 2 nach DIN EN 13561) und schützt vor schräg stehender Sonne.



Eingefahren

Die eingefahrene Anlage gewährt uneingeschränkten Terrassengenuss unter freiem Himmel. Das Tuch wird durch eine obere Abdeckung vor Regen geschützt.



Ausdruck Ihrer Persönlichkeit

„Entscheidungen fallen auf der Grundlage aller Lebenserfahrungen. Damit sind sie etwas sehr Persönliches. Gut, wenn mir viele Möglichkeiten offenstehen.“

Unser Sortiment für Ihre Wunschmarkise

So individuell wie Sie

Individualität entsteht aus der einzigartigen Mischung einzelner Elemente. Je größer ihre Zahl, desto besser können sie zu einem unverwechselbaren Ganzen zusammengestellt werden. Aus unseren vielfältigen Markenmodellen, Tuchdessins und Gestellfarben können Sie eine Markise komponieren, die den Charakter Ihrer Immobilie gekonnt akzentuiert und ein Highlight der Fassadengestaltung bildet.

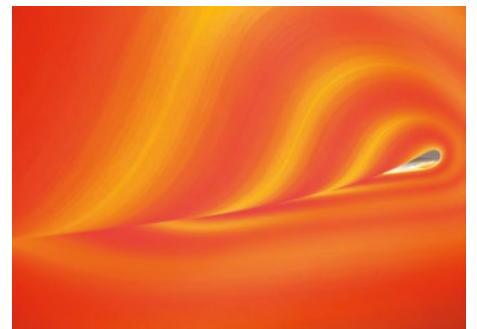
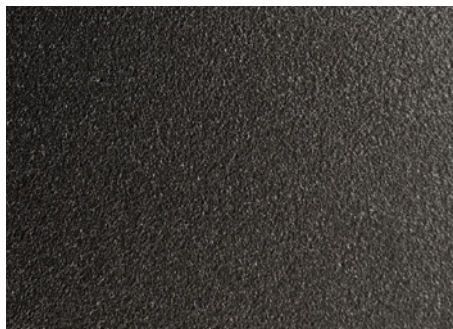

1 Markise planen

Die Entscheidung für ein Modell der Q.bus-Reihe, die Bemaßung und die Wahl der Sonderausstattung stehen am Anfang jeder Gestaltung – egal, ob Sie eine Terrasse oder einen Balkon beschatten wollen.

2 Gestellfarbe wählen

Die Gestellfarbe können Sie je nach Modell aus unterschiedlichen Standardfarben wählen – Sondertöne sind gegen Aufpreis möglich. Dank Pulverbeschichtung ist die Oberfläche widerstandsfähig und pflegeleicht.

3 Markisentuch wählen

Das Tuch ist das stilbildende Element. Zurückhaltend-elegant oder lebhaft-akzentuierend? Wählen Sie aus über 200 Dessins und unterschiedlichen Gewebearten (modellabhängig) das passende Kleid für Ihren Sonnenschutz.

Standard oder Sonderfarbe – Sie haben die Wahl

Facettenreich & widerstandsfähig

Die Gestellfarben schaffen den optischen Rahmen für die gesamte Markise. Ob klassisch-zurückhaltend oder mit geheimnisvollem Schimmer – wählen Sie modellabhängig aus drei bis sechs ausgesuchten Standardfarben oder tauchen Sie ein in das Meer der Sonderfarben.

Standardfarben RAL Classic & Feinstruktur. Modellabhängig, siehe Übersicht Seite 15.

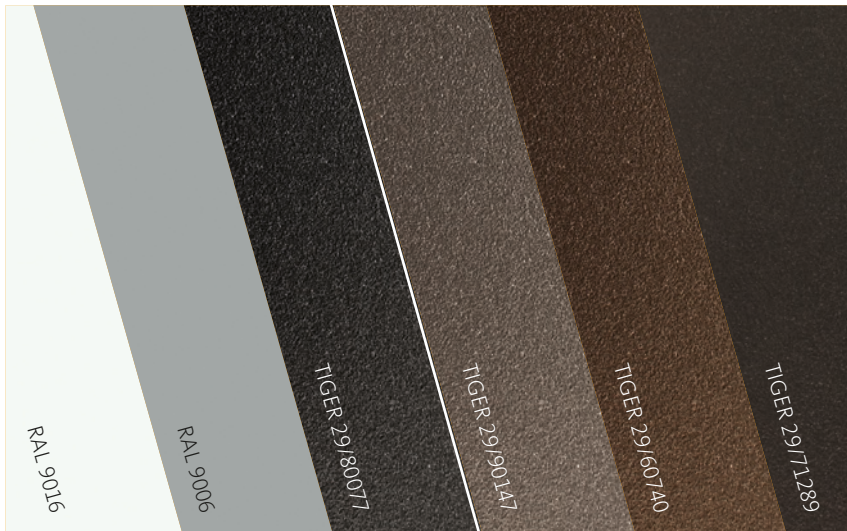

Ihre Wunschfarbe ist nicht dabei?

Gestell in Sonderfarbe als Option:

Sie möchten einen besonderen Akzent setzen? Für alle, die es individueller wollen, beschichten wir die Gestelle mit Tönen der RAL-Classic-Palette oder Feinstruktur – von intensiven Farben über Metallic-Nuancen ist alles möglich.

Hinweis: Der Vierfarbdruck kann die exakten Gestellfarben nur annähernd wiedergeben. Geringe Abweichungen zu den Originalfarben sind möglich.

Markisentücher mit Persönlichkeit

Haute couture für Ihre Markise

Das Markisentuch prägt den visuellen Charakter der Markise. In zurückhaltenden Tönen überlässt es der Architektur die große Bühne oder setzt mit frischen, leuchtenden Farben eigene Akzente. Unsere Markisentücher aus Markenacryl oder -polyester sind witterungsbeständig und farbecht. Bei der Q.bus Pergola stehen Tücher aus PRECONTRAIN 302 (standard) und SOLTIS W96 (optional) zur Auswahl.



Farbecht und langlebig

Unsere hochwertigen Markisentücher von renommierten Tuchwebern sind schmutzabweisend, wetterfest, UV-beständig, gegen Pilzbefall geschützt und bleiben jahrelang bestens in Form.

Einzigartigkeit ist hier Programm

Entdecken Sie Vielfalt in Serie

Die Modelle der Q.bus-Reihe eignen sich besonders für die Beschattung großer Terrassen und bieten dort zusätzlichen Schutz vor Regen und Wind. Zusammen mit Senkrechtmarkisen errichten sie ein Raumkonzept, mit dem Sie Ihre Terrasse weitgehend wetterunabhängig nutzen können. Ob alleine und freistehend oder gekuppelt in Serie, ob klassisch mit Tuch oder mit Lamellen – die Q.bus-Modelle verwandeln jede Terrasse in eine einzigartige Komfortzone.



Mehrteilige Anlagen

Reihenanlagen eignen sich besonders für große Terrassen der Außengastronomie. Sie sind freistehend oder an die Wand montiert realisierbar.

Kombination mit F513

Mit bis zu vier Senkrechtmarkisen F513 verwandeln Sie Ihren Q.bus in ein Zimmer im Freien. Komplette Rundumsicht oder geschlossene Gesellschaft? Welche textilen Wände geöffnet werden, entscheiden Sie.

Modell	Q.bus	Q.bus mit Zip	Q.bus Lamelle	Q.bus Pergola
Sonnenschutz	++	++	++	++
Windschutz	+ bis Windstärke 5	+ bis Windstärke 5	++ ab Windstärke 6 müssen die Lamellen geschlossen werden	++ bis Windstärke 8-9 (größenabhängig)
Regenschutz	o	+	++	++

+++ = sehr gut geeignet ++ = gut geeignet o = bedingt geeignet

Bei Schneefall und Frost muss der Q.bus sowie die Q.bus Pergola eingefahren sein.
Die Lamellen von Q.bus Lamelle müssen bei Schnee und Frost aufgestellt sein.

Modell	Q.bus Q.bus mit Zip	Q.bus Lamelle	Q.bus Pergola
Variante			
Freistehende Variante	■	■	■
Wandanschluss-Variante	□	□	□
Einseitiger Wandanschluss			□
Abmessungen			
Minimale Breite (einteilig)	1600	1250	2300
Maximale Breite (einteilig)	6000	4000	5500
Maximaler Ausfall	4500	3977	6500
Kupplung von mehreren Elementen möglich	□	□	□
Bedienung			
Motorbedienung	■	■	
Funkmotorbedienung	□	□	■
Steuerungen und Sensoren	□		□
Markisengestell			
Absenkbares Markisendach	■		■
Standard-Gestellfarben RAL Classic (siehe Seite 13)	RAL 9016, RAL 9006	RAL 9016, RAL 9006	RAL 9016
Standard-Farbauswahl Tiger-Feinstruktur (siehe Seite 13)	29/80077	29/80077	29/80077, 29/90147, 29/60740, 29/71289
Wunschfarbe RAL Classic oder Tiger-Feinstruktur	□	□	□
Komplett geschlossener Markisenkasten	■		
Anbringung zusätzliche Senkrechtmarkise F513	□	□	□
Markisentuch			
Hochwertige Tuchbespannung aus der VARISOL-Kollektion	■		
Tuchbespannung aus PRECONSTRAINT 302			■
Tuchbespannung aus SOLTIS W96			□
Lückenlose Zip-Tuchführung	□		
Komfortausstattung			
LED-Beleuchtung	□		□
Wärmestrahler Solamagic ECO+	□	□	□

Alle Angaben in mm.

■ = Standard □ = Option gegen Aufpreis □ = Option mit Minderpreis Leer = nicht möglich



RÖDELBRONN GmbH
Hanns-Martin-Schleyer-Straße 8
41199 Mönchengladbach
Telefon 02166/964980
info@varisol.de

Finden Sie Ihre
Markise unter
www.varisol.de